

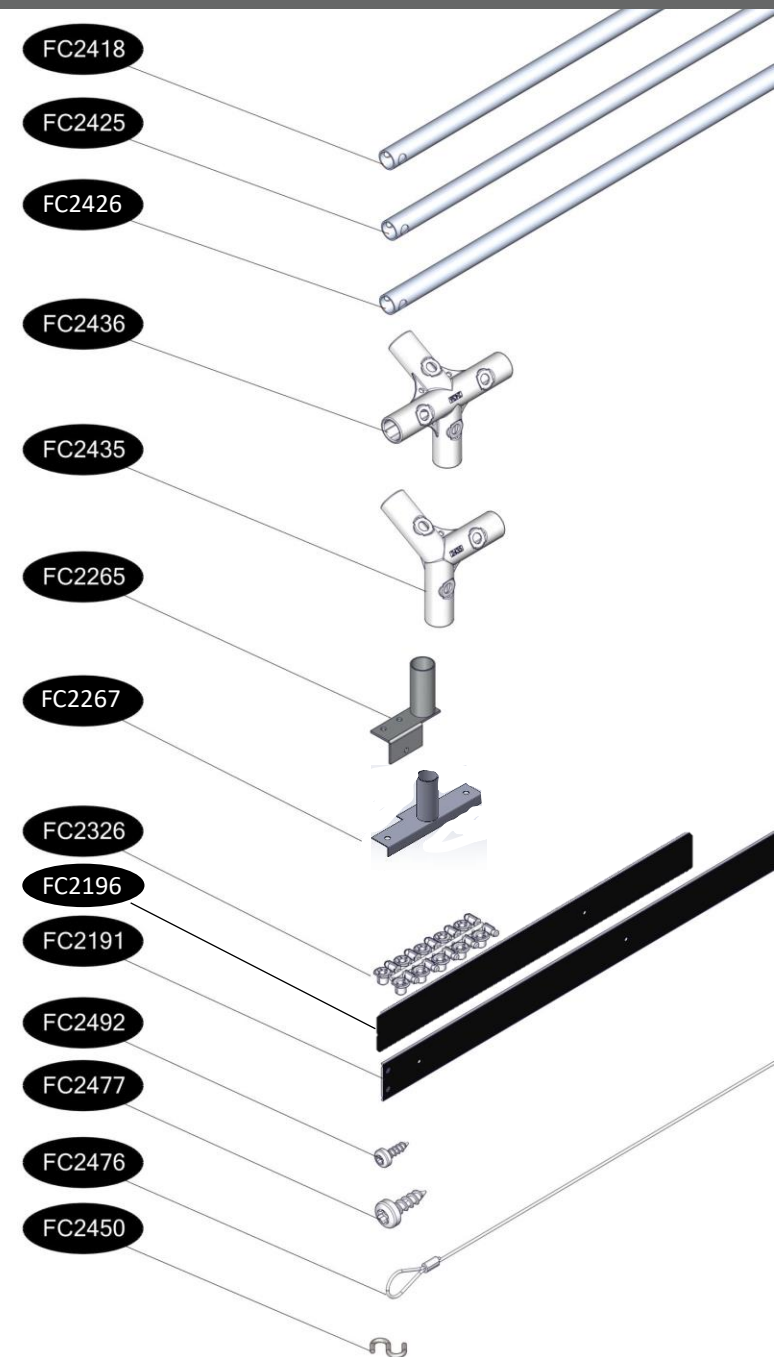

# FC7611 GrowTunnel på pallerammer 120x160 cm

- FC2418 6 stk. Ø19 x 640 mm
- FC2425 6 stk. Ø19 x 770 mm
- FC2426 6 stk. Ø19 x 735 mm
- FC2436 3 stk.
- FC2435 6 stk.
- FC2265 4 stk.
- FC2267 2 stk.
- FC2326 3 stk. (3 x 10 stk.)
- FC2191 2 stk. 1128 mm velcro
- FC2492 26 stk. 3,5 x 16 mm torx 10
- FC2477 16 stk. 5 x 20 mm torx 25
- FC2476 1 stk.
- FC2450 2 stk.
- FC2811 2 stk.
- FC2196 4 stk.
- FC2834 1 stk.

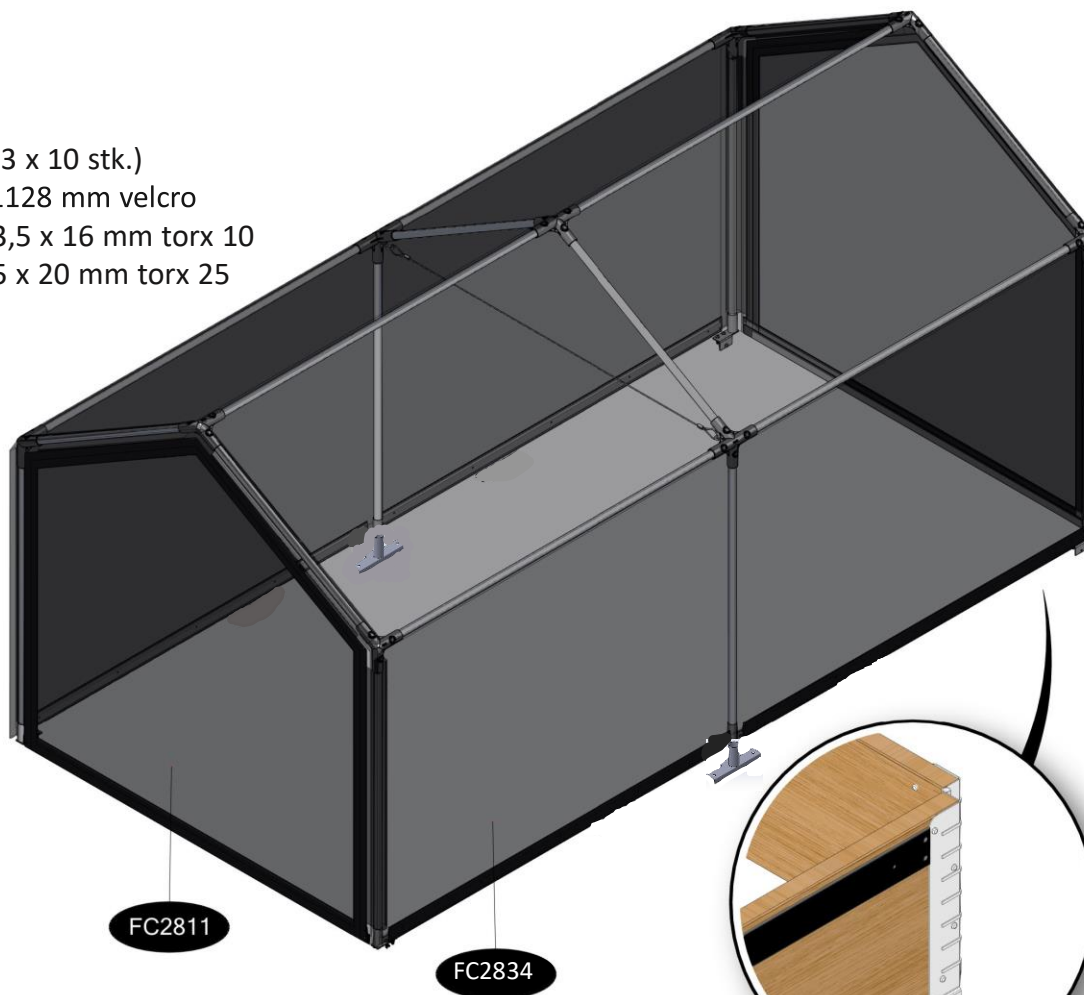

## 1 FC7611 GrowTunnel på pallerammer 120x160 cm

2

Bedet skal måle 120 x 160 cm for at tunnelen passer.  
Derfor skal 2 pallerammer på 80 x 120 cm skrues tæt sammen

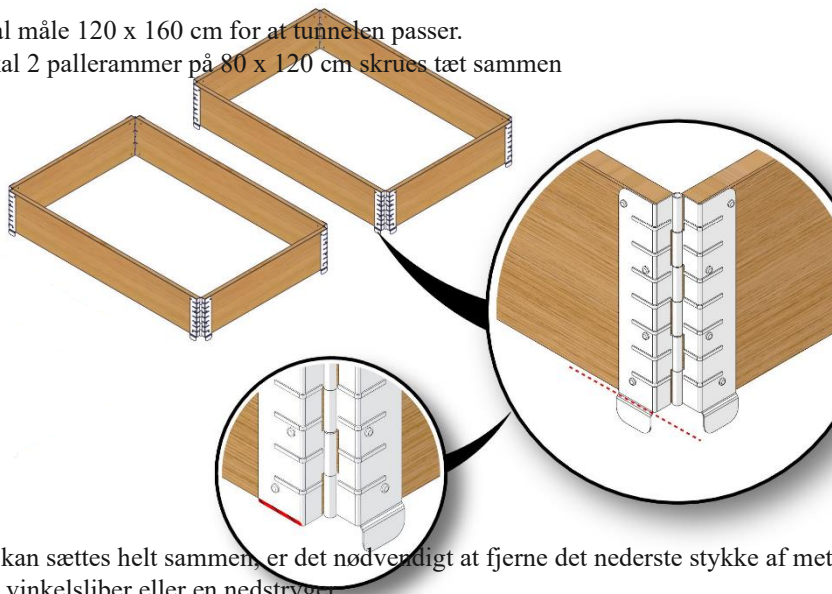

For at de kan sættes helt sammen, er det nødvendigt at fjerne det nederste stykke af metalbeslaget - med en vinkelsliber eller en nedstryger.

Det er kun nødvendigt på den side, hvor rammerne skrues sammen.

Rammerne skrues derefter sammen med træskruer - 35/40mm (følger ikke med)

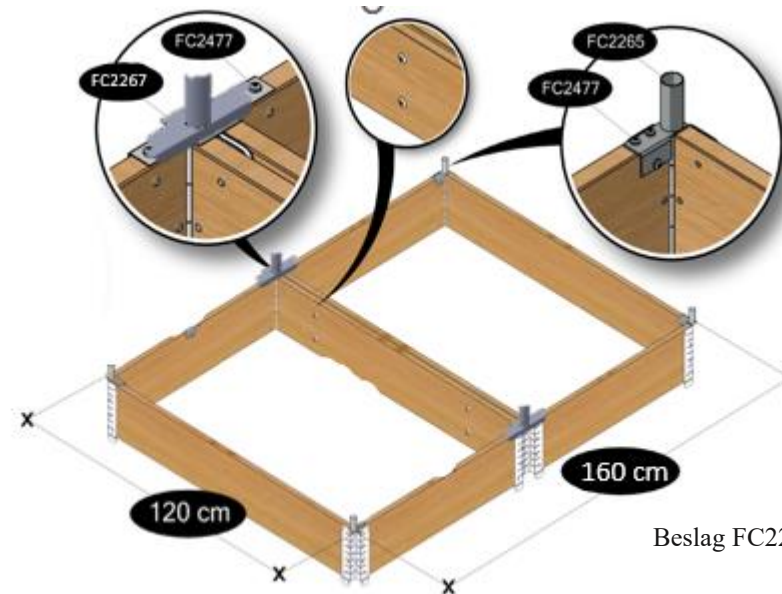

Beslag FC2265 skrues på i hjørnerne

Beslag FC2267 skrues på hvor pallerammerne er samlet

3

4

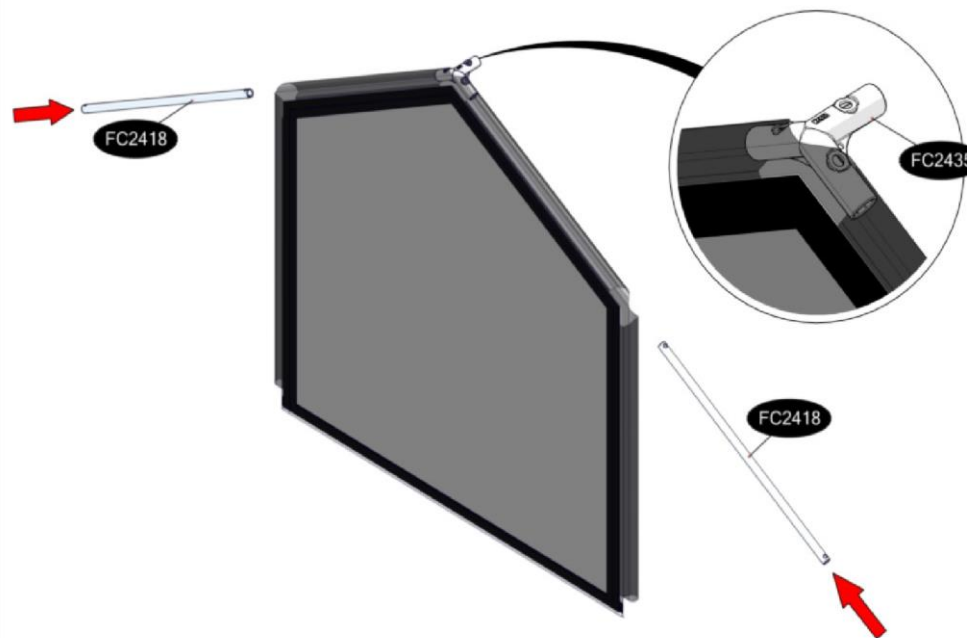
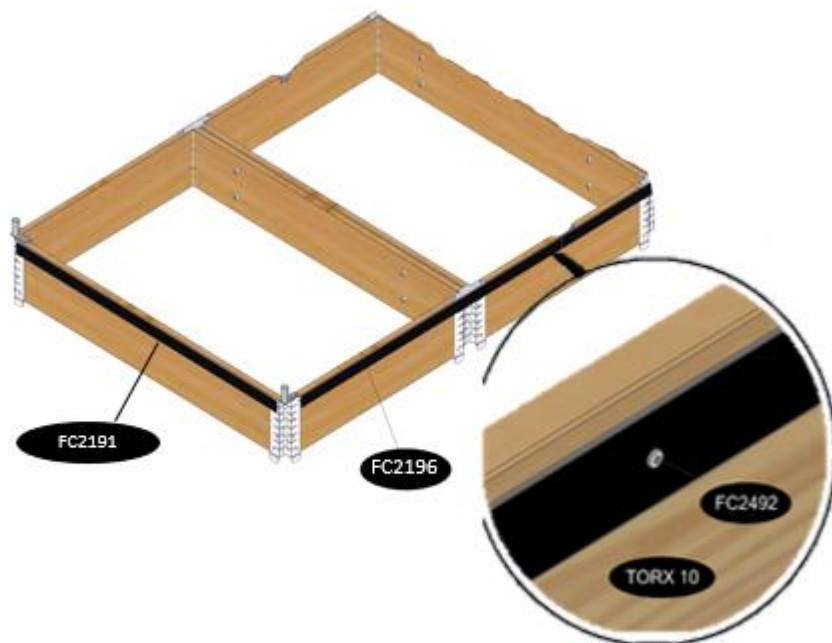

5 FC7611 GrowTunnel på pallerammer 120x160 cm

6

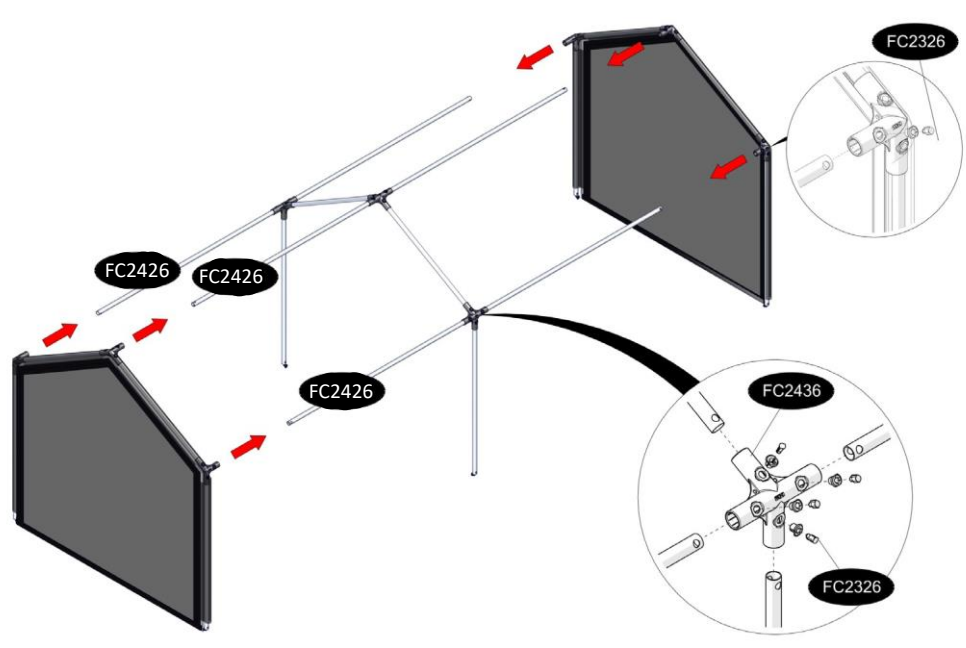
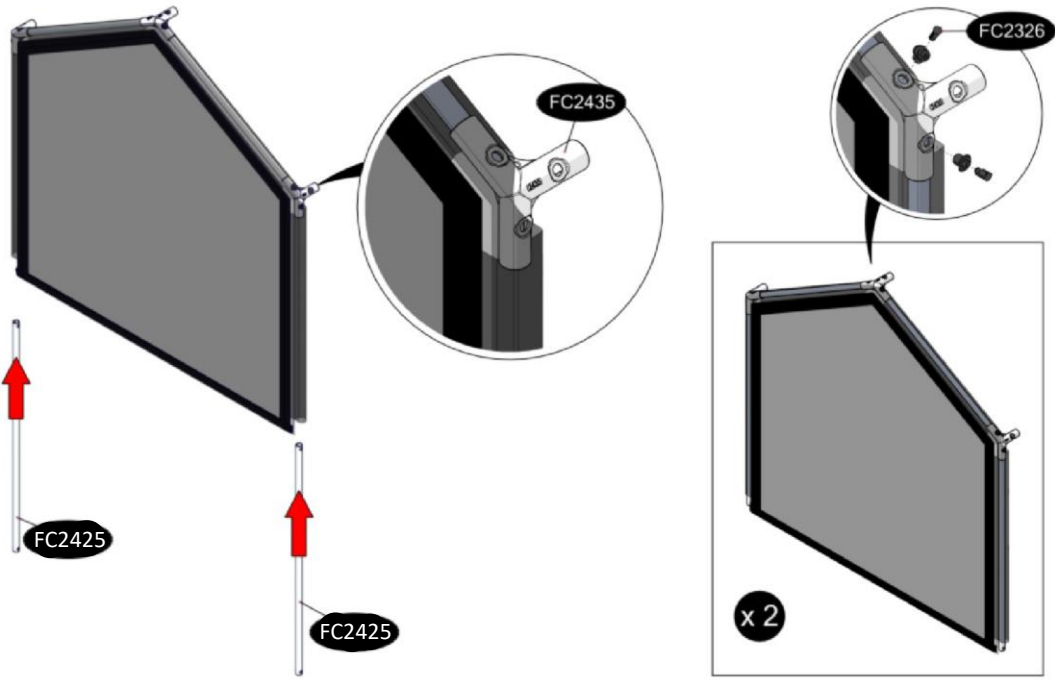

7

